

# NES 570 / NED 900 / NED 570A / NED 900A



Warning! Read instructions before using the machine

Original Instructions

Originalanleitung

Achtung! Vor Verwendung der Maschine bitte die Anleitung lesen

Notice originale

Attention ! Lisez la notice avant d'utiliser la machine

Originele instructies

Waarschuwing! Lees deze instructies voor u de machine gebruikt

## VACUUM MACHINE

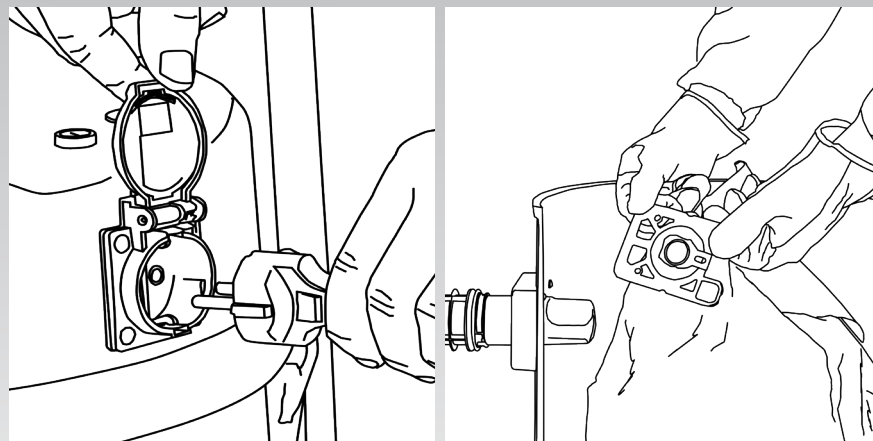
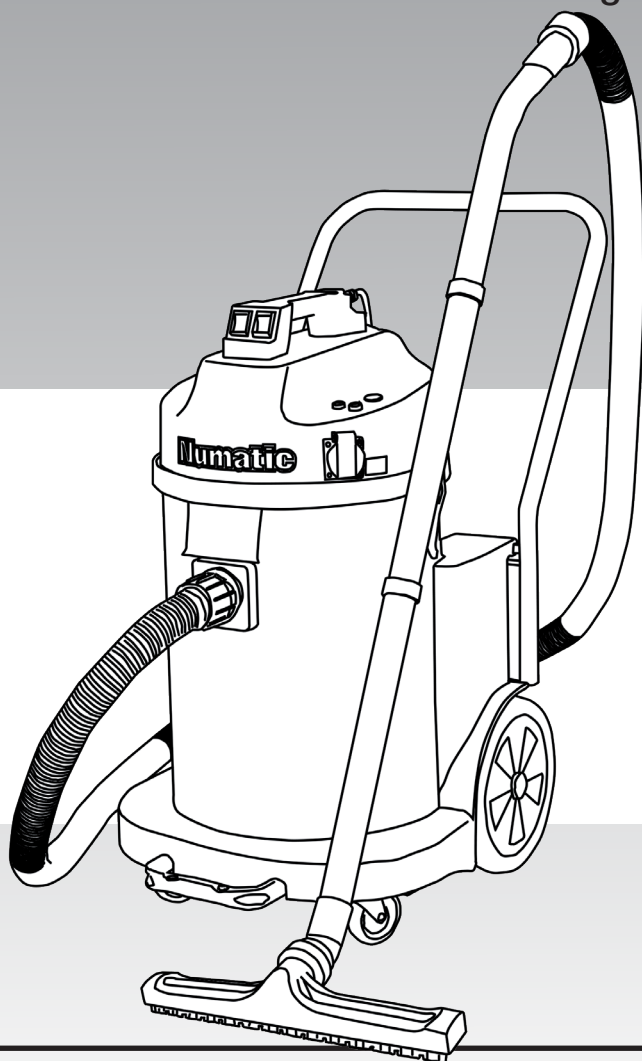

**PLEASE  
READ  
BEFORE  
COMMENCING  
OPERATION**

This machine is suitable for DRY use only.

Make sure that the filtration system fitted to the machine is suitable for the material being collected.

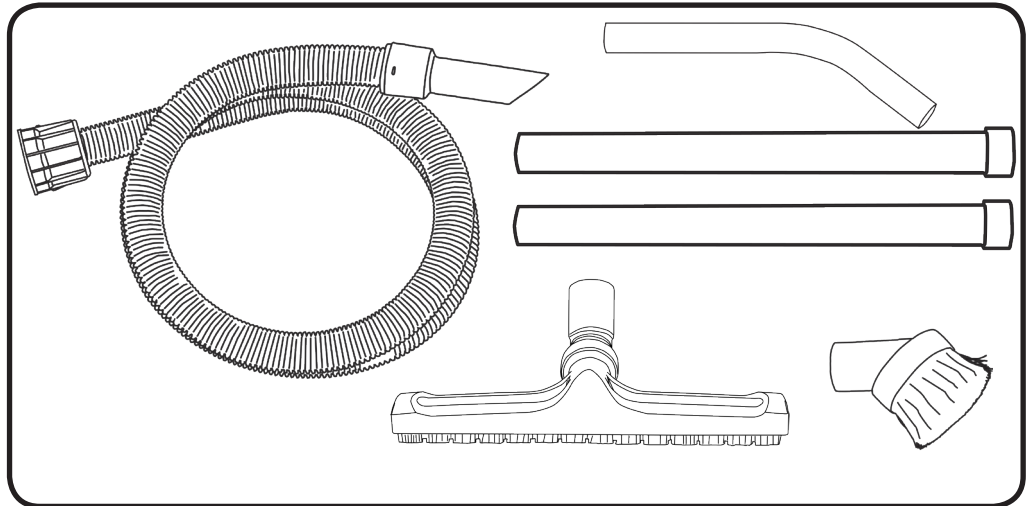

**OPTIONAL KIT ND5**

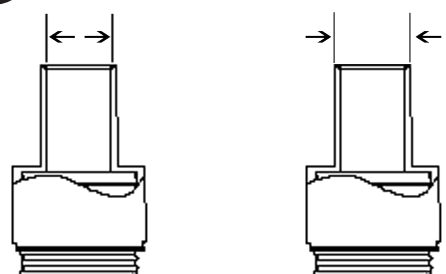
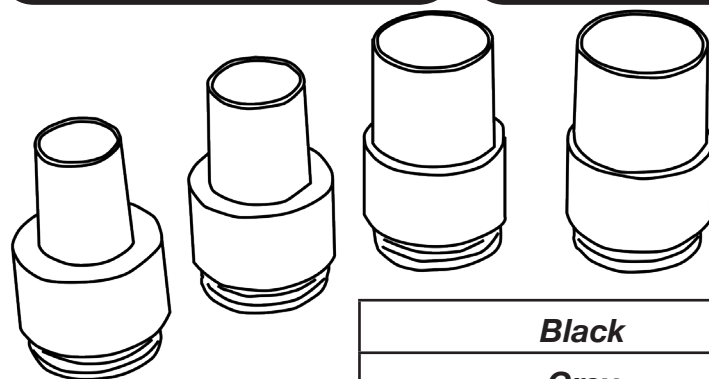
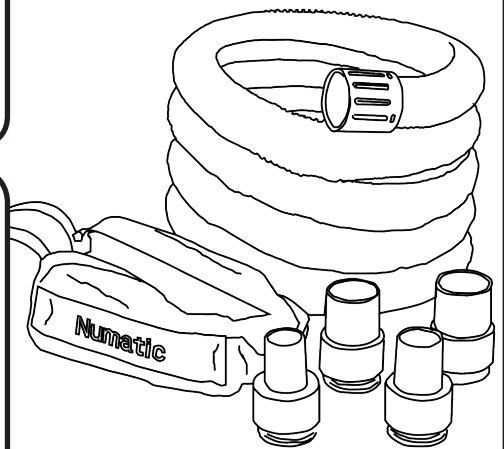
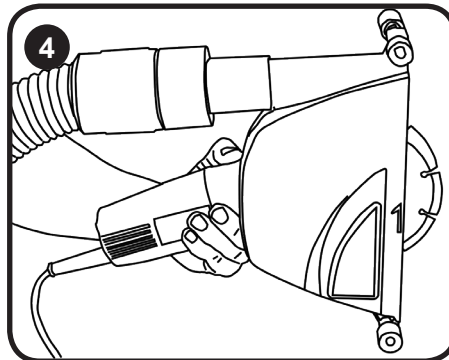
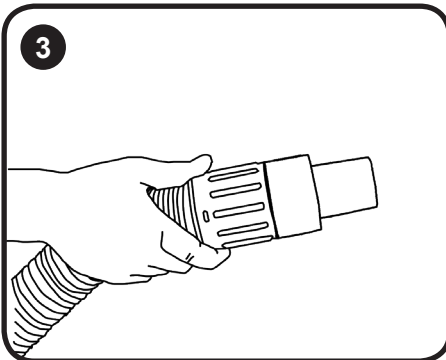
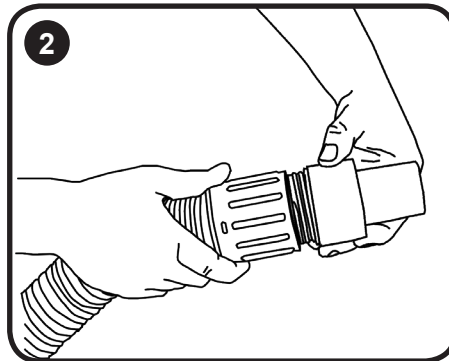
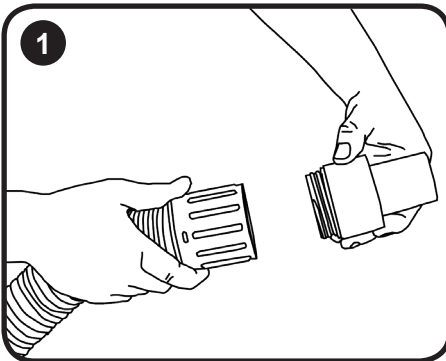

<b>Black</b>	<b>52mm</b>	<b>58mm</b>
<b>Grey</b>	<b>44mm</b>	<b>54mm</b>
<b>Blue</b>	<b>38mm</b>	<b>45mm</b>
<b>Red</b>	<b>32mm</b>	<b>38mm</b>

Handle Fitting Instructions  
Anbringen des geraden Bügelgriffs  
Instructions de montage de la poignée droite  
Montage Instructie voor rechte handel

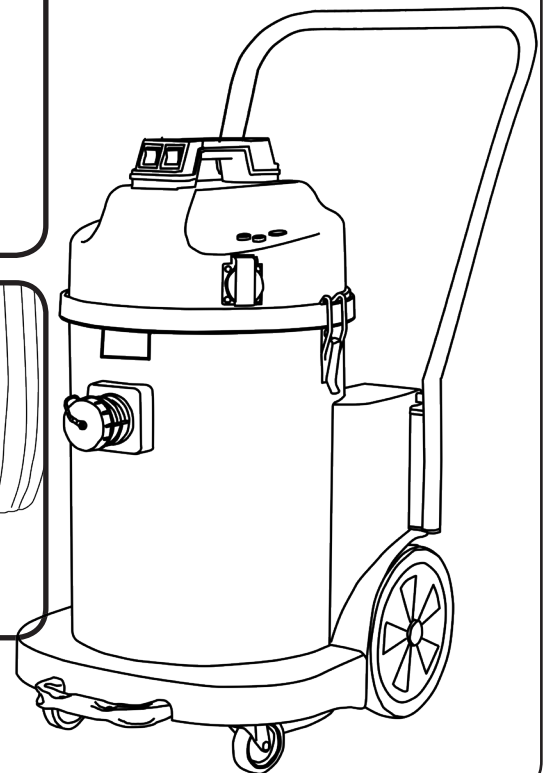
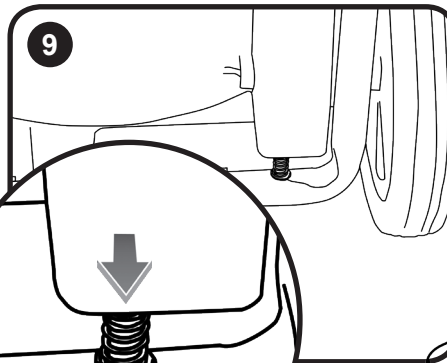
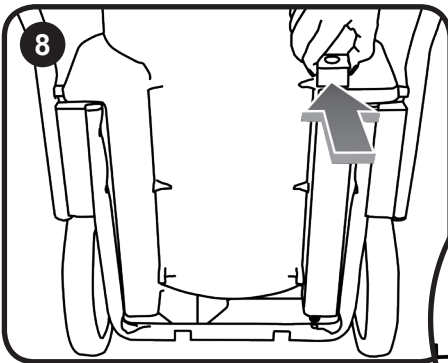
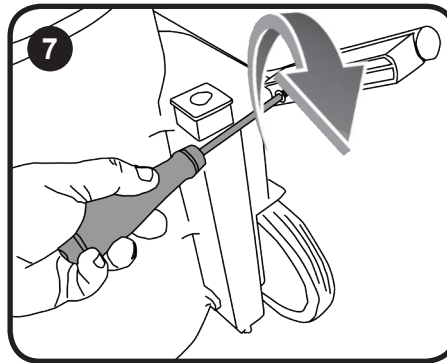
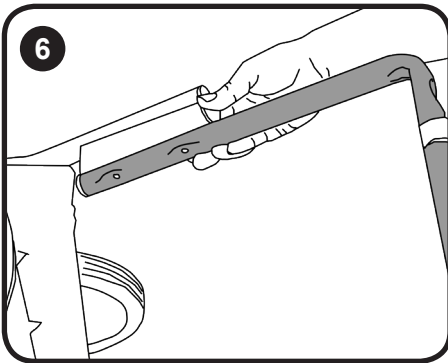
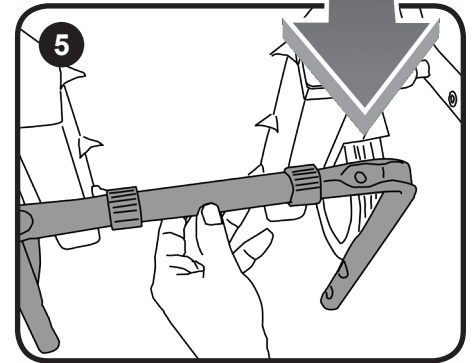
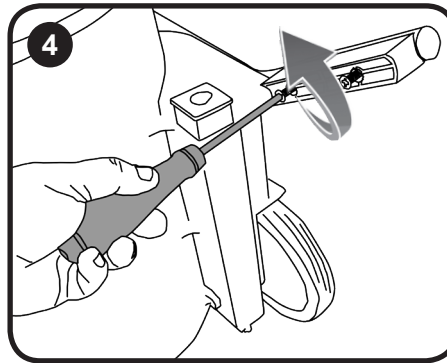
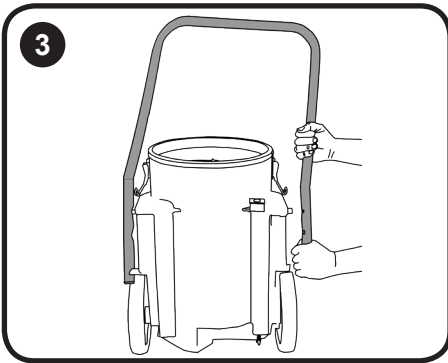
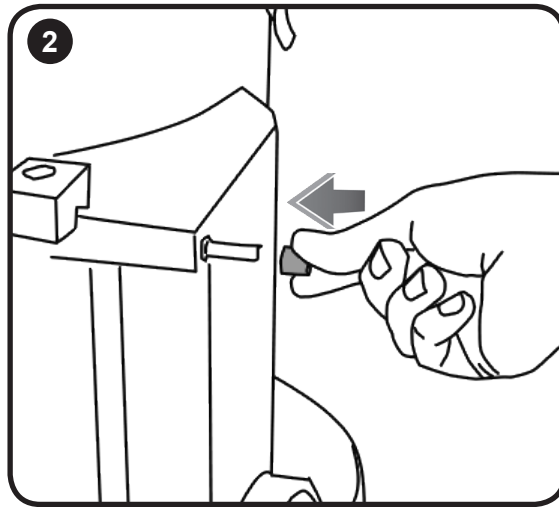
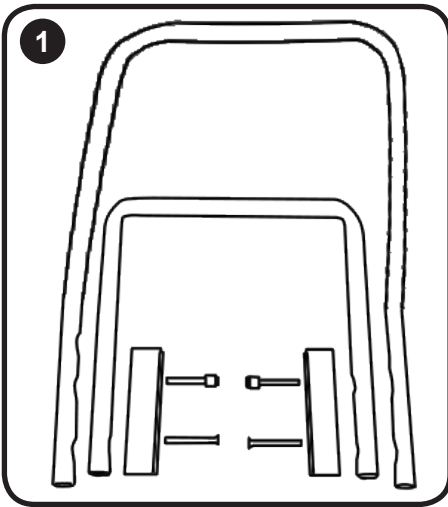

Assembling the machine  
Montage der maschine  
Montage de la machine  
Machine samenstellen / opbouwen

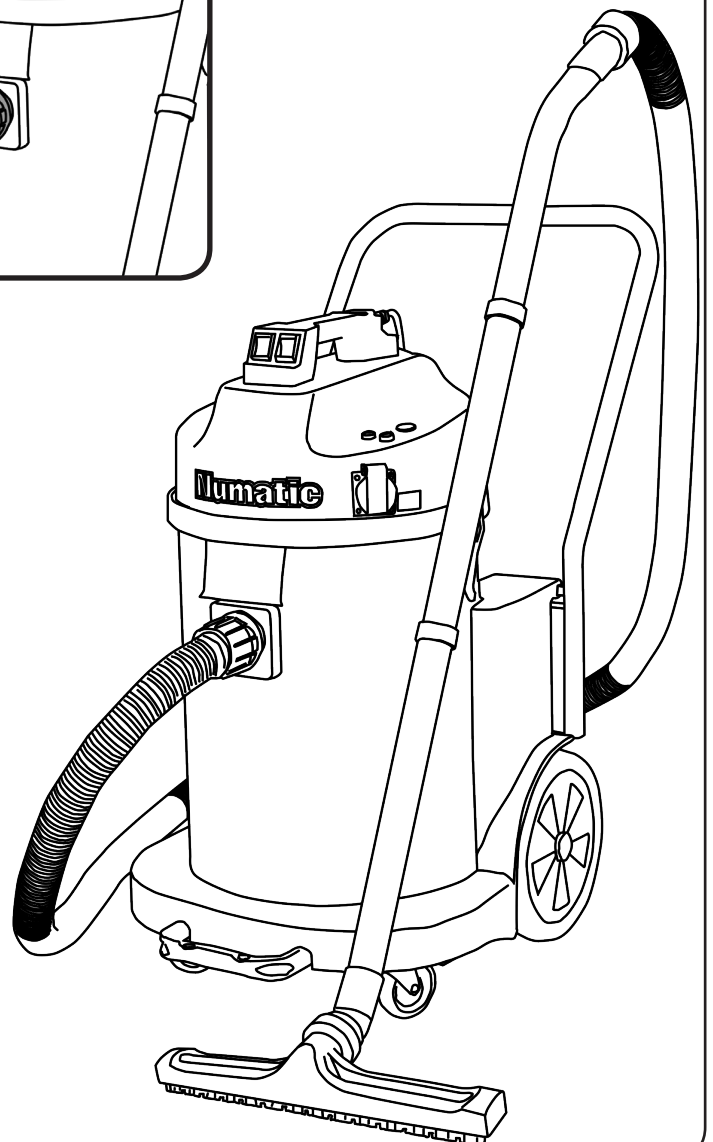
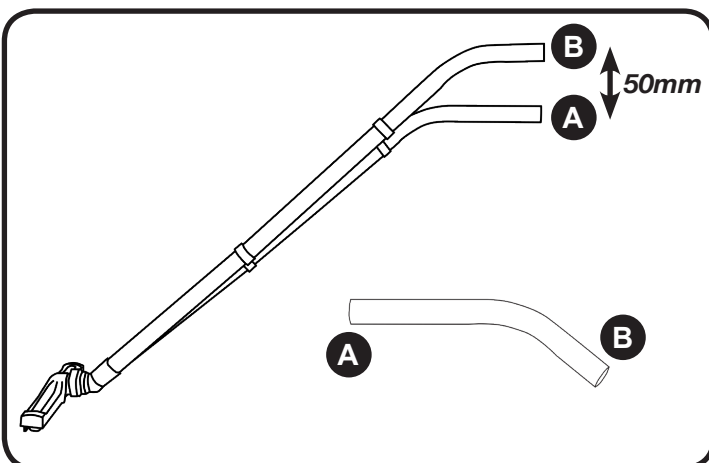
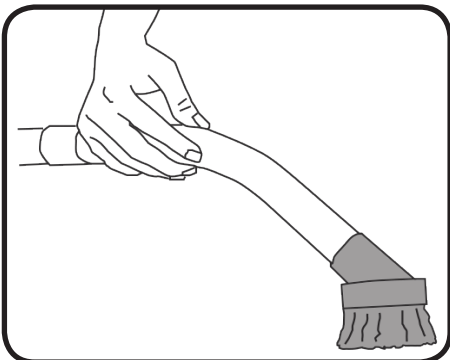
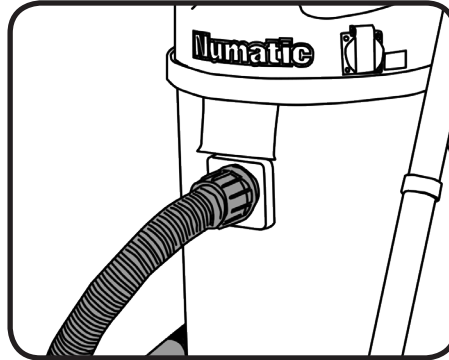
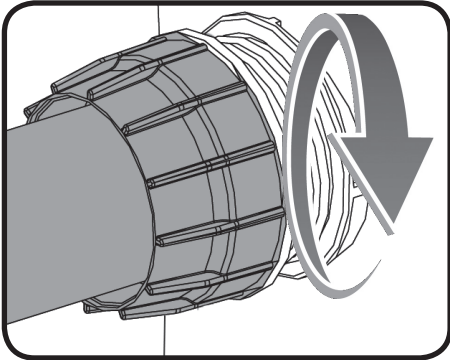
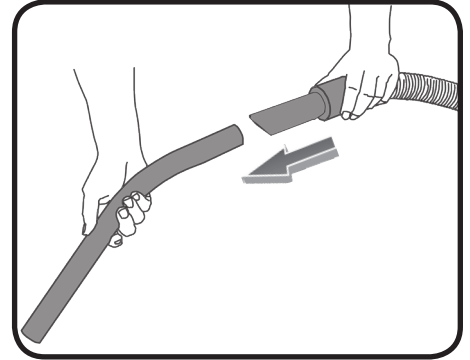
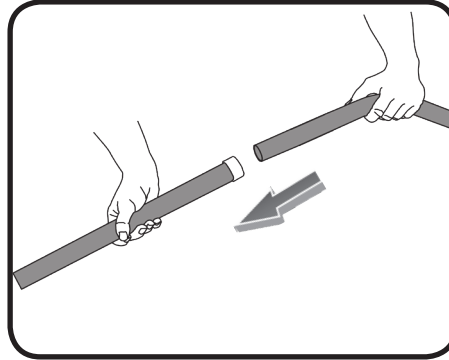
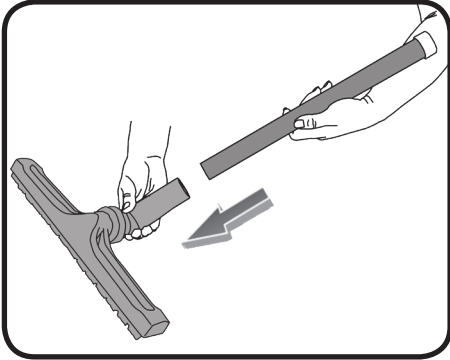
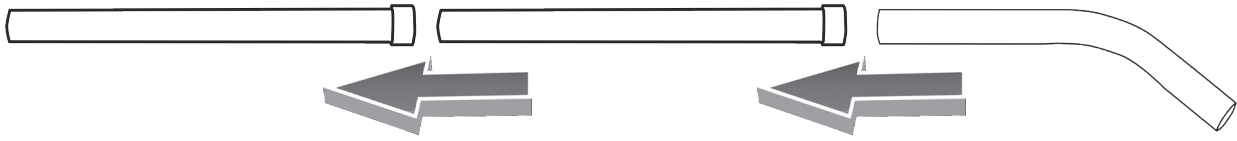



**PLEASE READ BEFORE COMMENCING ANY OPERATION**

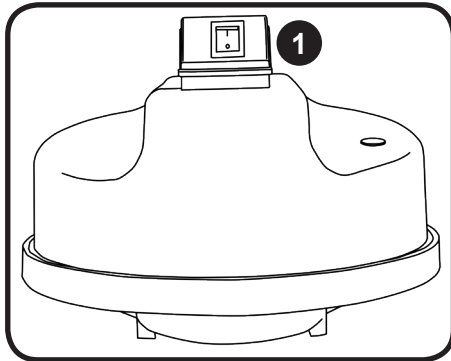

**1** On / Off

**NES 570**  
**NED 900**

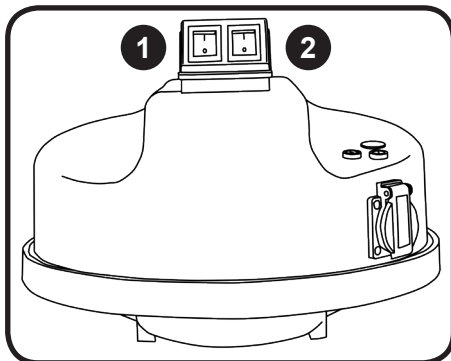

**1** On / Off

**2** Auto / Manual Switch

**NED 570A**  
**NED 900A**

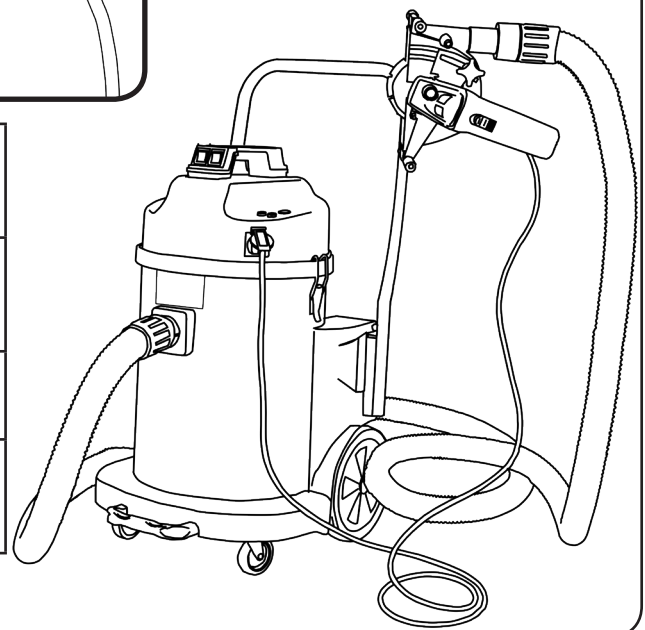
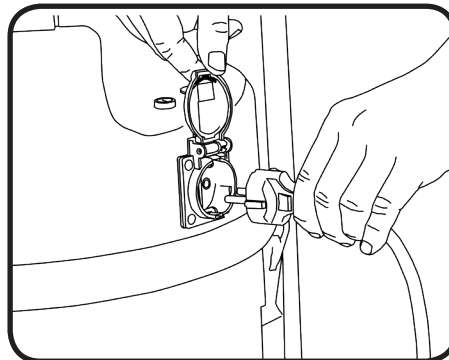
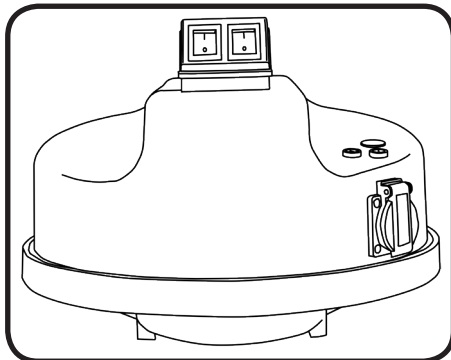

<b>GB</b>	<b>NED-A 2300W Maximum Load (min. 100W).</b> If the auxiliary socket is overloaded, the machine will cut out. To reset switch off the machine, then wait for 5 seconds before switching on
<b>DE</b>	<b>NED-A Maximale Last 2300 W (min. 100W).</b> Wenn die maximale Last an der zusätzlichen Steckdose überschritten wird, schaltet sich das Gerät ab. (Schalten Sie das Gerät aus, um die Platine zurückzusetzen)
<b>FR</b>	<b>NED-A Charge maximale 2300W (100W min).</b> Si la prise auxiliaire est en surcharge, la machine s'arrête. (Eteignez la machine pour réinitialiser le circuit électronique)
<b>NL</b>	<b>NED-A Maximale belasting 2300W (min 100W).</b> Als het maximaal stroomgebruik van 2000W wordt overschreden, zal de machine uitschakelen. Schakel de machine uit om de inschakelautomaat te resetten.

Fuse  
Sicherung  
Fusibles  
Zekeringen



**ALWAYS ENSURE THAT THE MACHINE IS SWITCHED OFF  
BEFORE MAKING ANY ADJUSTMENTS**

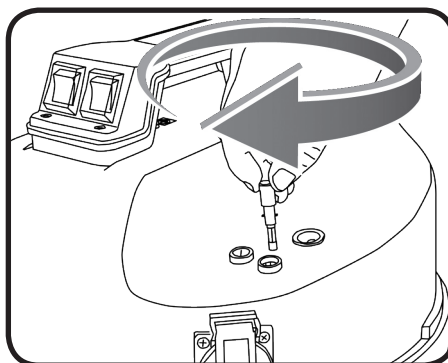
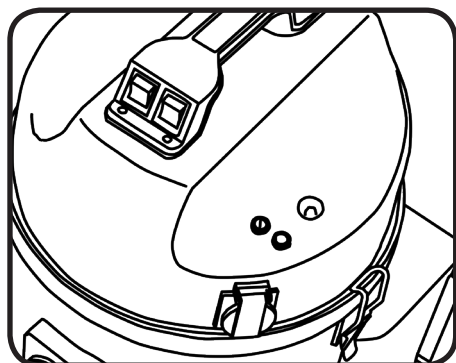

**NED 570A**  
**NED 900A**

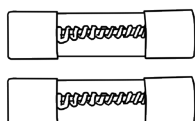
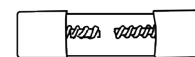

**2 x Fuses  
European**

<p><b>GB</b></p>	<p>Your machine comes fitted with fuses to protect it. If the machine fails to start after it has been reset check the fuses. To examine or change the fuses, apply pressure to the top of the fuse holders and twist to release the fuse carrier and fuse.</p>
<p><b>DE</b></p>	<p>Ihr Gerät ist zum Schutz mit einer Sicherung ausgestattet. Wenn sich das Gerät nach dem Zurücksetzen nicht starten lässt, überprüfen Sie die Sicherungen. Um die Sicherung zu überprüfen bzw. auszutauschen, drücken Sie oben auf die Sicherungskappe, und drehen Sie diese, um den Sicherungshalter samt Sicherung herauszuziehen.</p>
<p><b>FR</b></p>	<p>Votre machine est dotée de fusibles de pour la protéger. Si la machine ne démarre pas après sa réinitialisation, vérifiez les fusibles. Pour examiner ou changer un fusible, appuyez sur la partie supérieure du support du fusible et tournez pour dégager le porte-fusible et le fusible.</p>
<p><b>NL</b></p>	<p>De stofzuiger heeft zekeringen om het elektrische circuit te beschermen. Indien de stofzuiger niet start nadat deze is gereset, controleer dan de zekeringen. Om de zekeringen te bekijken of te vervangen dient u de zekeringhouder in te drukken en te draaien. Let op! gebruik altijd trage zekeringen (10.0A)</p>



Warning Light  
Warnleuchte / Lo-Flo-Anzeige  
Voyant d'alerte/Indicateur de faible écoulement  
Waarschuwingslamp

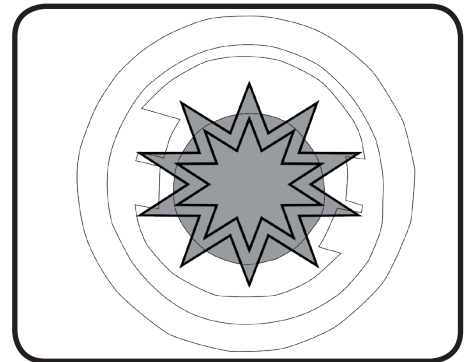
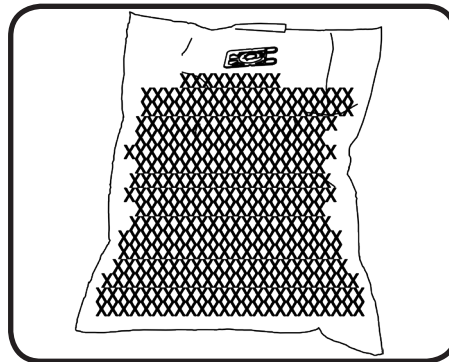
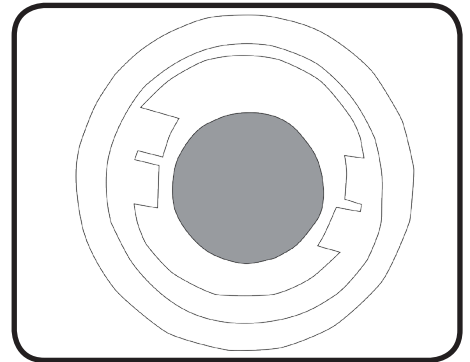
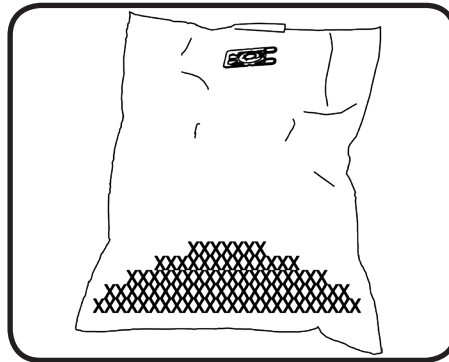
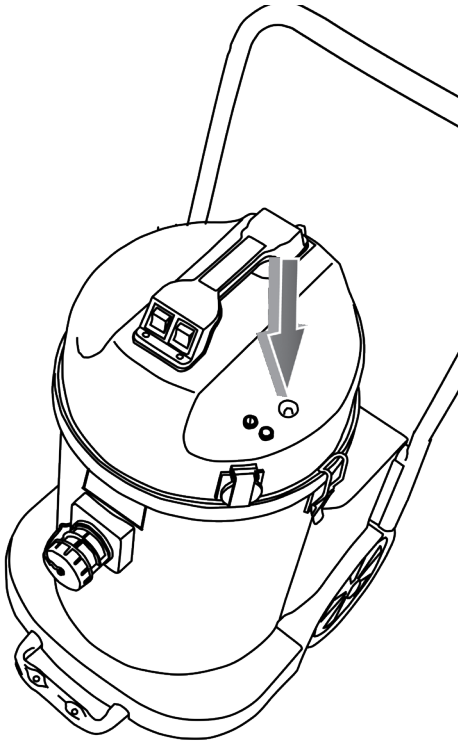

<p><b>GB</b></p>	<p>Lo - Flo Indicator. Slow Repeated Flash. This indicates that your filter bag has become full. Please Change the Bag.</p> <p>Constant Red Light. This indicates a possible machine fault or that the Auxiliary socket has become overloaded. Switch off the machine to reset it.</p>
<p><b>DE</b></p>	<p>Lo-Flo-Anzeige. Langsames wiederholtes Blinken. Dies zeigt an, dass der Filterbeutel voll ist. <b>SETZEN SIE EINEN NEUEN BEUTEL EIN.</b></p> <p>Durchgehend rotes Leuchten. Dies zeigt einen möglichen Gerätefehler oder eine zu hohe Last an der zusätzlichen Steckdose an. Schalten Sie das Gerät aus, um es zurückzusetzen.</p>
<p><b>FR</b></p>	<p>Indicateur de faible écoulement. Clignotement lent et répété. Indique que votre sac filtre est plein. <b>VEUILLEZ CHANGER LE SAC.</b></p> <p>Lumière rouge permanente. Indique une faute possible de la machine ou une surcharge de la prise auxiliaire. Eteignez la machine pour la réinitialiser.</p>
<p><b>NL</b></p>	<p>Lage luchtverplaatsings indicator. Traag knipperend waarschuwingslampje. De stofzak is vol of de luchtverplaatsing is &lt;125 m3/h. Vervang de stofzak.</p> <p>Constant Brandend rood waarschuwingslampje. Het ingebouwde stopcontact is overbelast (Geweest). Schakel de machine uit om te resetten.</p>

Changing the Bag  
Auswechseln des Beutels  
Remplacement du sac  
Vervangen van de zak

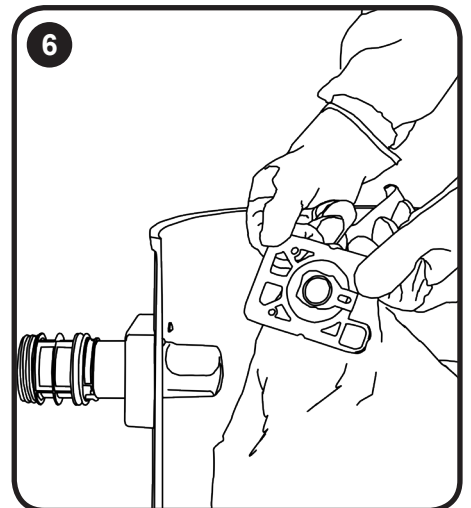
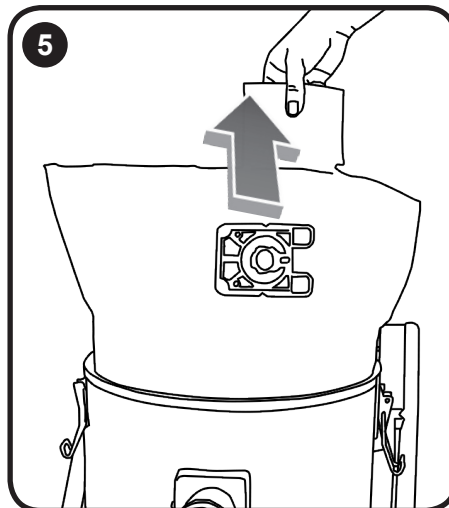
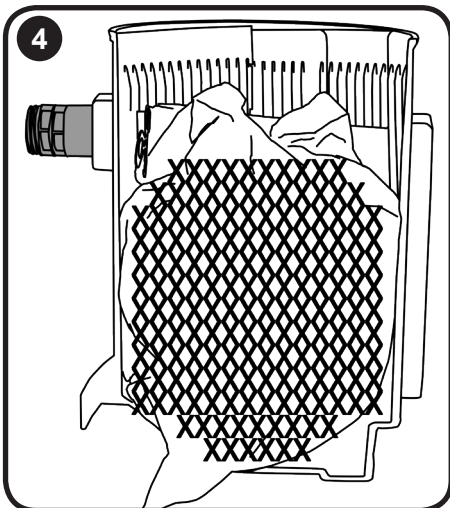
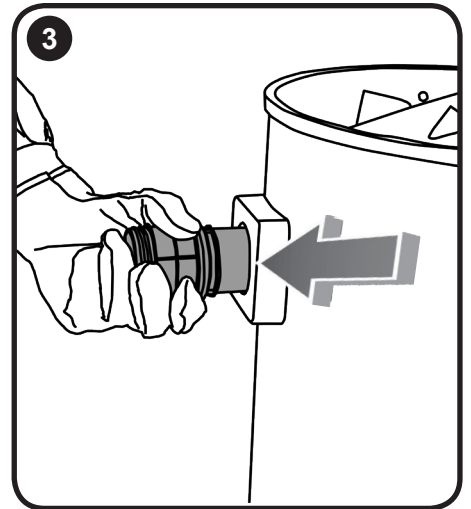
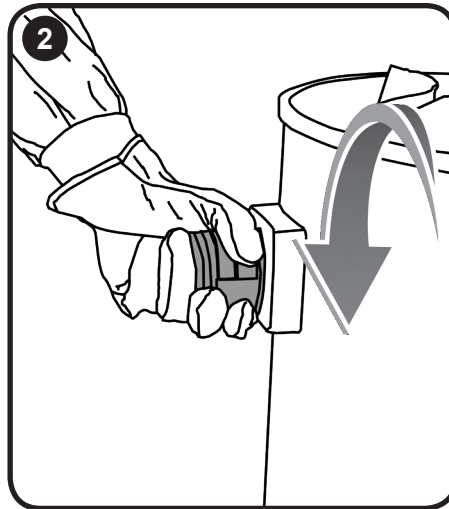
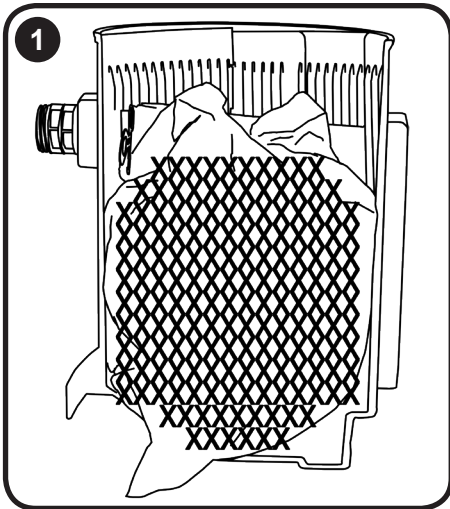
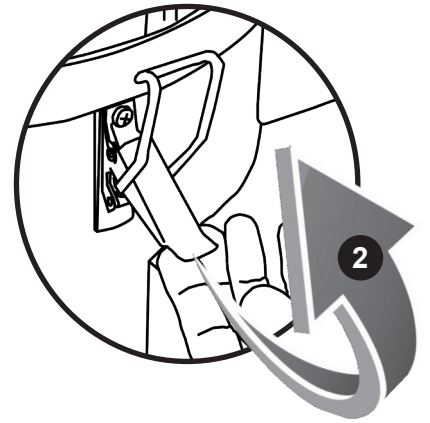
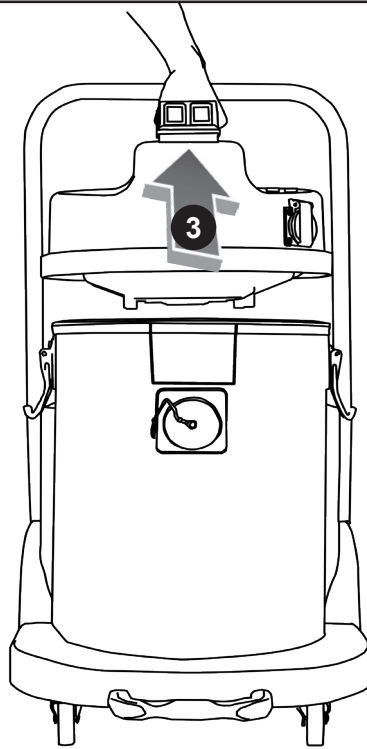
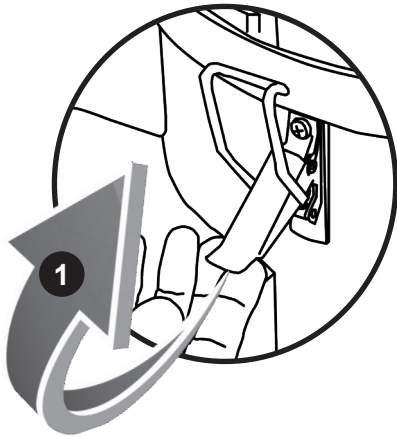



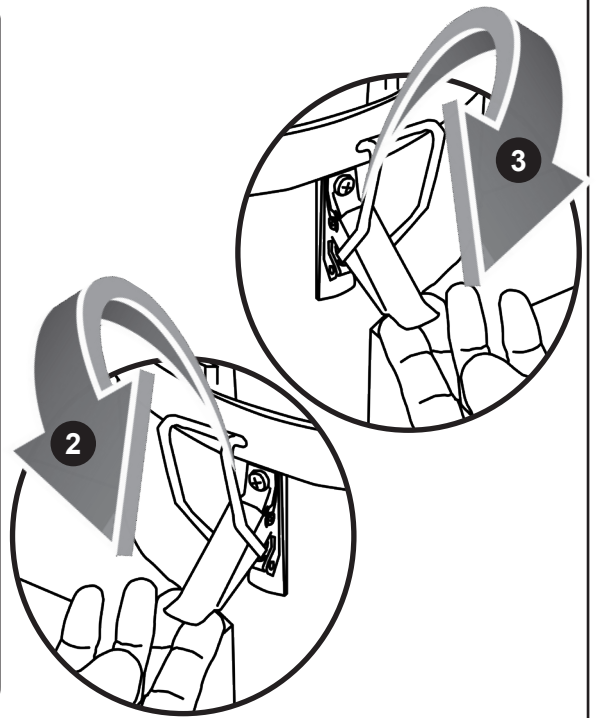
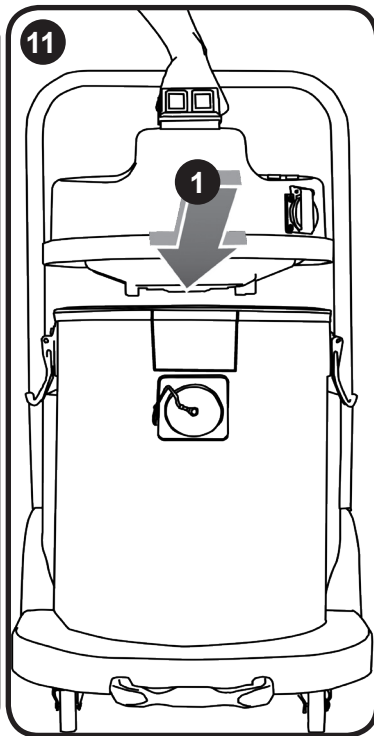
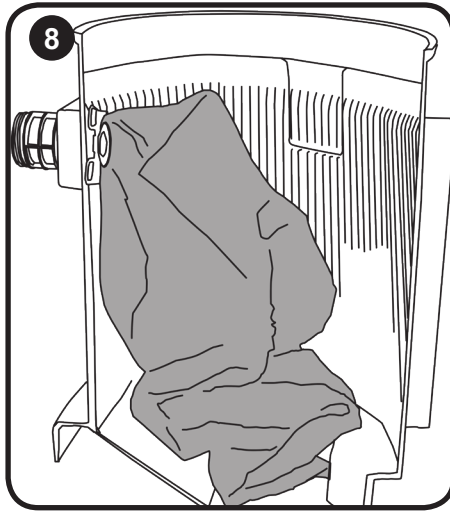
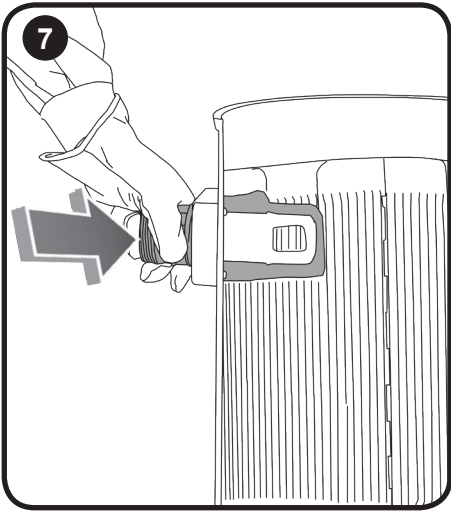

Bags and Filters  
Beutel und Filter  
Sacs et filtres  
Stofzuigerzakken en filters

<p>570 - 23L</p> <p>Drum Size Trommelgröße Taille de cuve Grootte stofbak</p> <p><b>3BH = HepaFlo Bags</b> <b>3BM = HepaFlo Bags</b></p>	<p>900 - 40L</p> <p>Drum Size Trommelgröße Taille de cuve Grootte stofbak</p> <p><b>4BH = HepaFlo Bags</b> <b>4BM = HepaFlo Bags</b></p>	<p>BH Hepaflo Bag + Permatex Filter</p> <hr/> <p>BM Microflo Bag + Microtex Filter</p>
--	--	--

GB	<p><b><i>AirBo MicroFlo and HepaFlo Dust Bags</i></b>  <b>HepaFlo bags</b>          This is our standard high efficiency dust bag for normal industrial use.  <b>MicroFlo bags</b>          The MicroFlo design is specifically for volume fine dust applications and provides excellent performance and big capacity.          Please note that if MicroFlo bags are used on NON FINE DUSTS they can be TOO GOOD and will overfill.          If this happens revert to HepaFlo bags for applications such as chimney sweeping, wood working etc.</p>
DE	<p><b><i>AirBo MicroFlo und HepaFlo – Staubbeutel</i></b>  <b>HepaFlo – Staubfilterbeutel</b>          Äußerst effiziente Standard Staubfilterbeutel für den normalen Einsatz in Industrie, Büro und Haushalt.  <b>MicroFlo – Staubfilterbeutel</b>          Speziell entwickelt für hohe Filterleistung bei Feinstaub-Anwendungen mit großer Kapazität. Bitte beachten Sie, dass bei einem sehr großen Anfall von Feinstäuben, wie sie bei der Holzverarbeitung oder Heizkessel- / Schornsteinreinigung anfallen können, die MicroFlo- Staubfilterbeutel ungeeignet sind. Dieser Feinstaub verstopft diesen hochwertigen Filter sehr schnell. Für diese Anwendungen benutzen Sie bitte den HepaFlo-Staubbeutel.</p>
FR	<p><b><i>Sacs filtrants AirBo MicroFlo et HepaFlo</i></b>  <b>Sacs filtrants HepaFlo</b>          Le sac HepaFlo est notre sac filtrant haute efficacité, standard, pour les applications industrielles courantes.  <b>Sacs filtrants MicroFlo</b>          Le sac MicroFlo est conçu pour l'aspiration de poussières fines et volatiles, avec d'excellentes performances de filtration et de remplissage.          Pour l'aspiration de poussières non fines ou non volatiles, il peut arriver que le sac MicroFlo déborde en raison sa performance trop élevée. Si tel est le cas, il convient de d'utiliser un sac HepaFlo pour les applications courantes telles que le ramonage ou l'aspiration de poussières courantes.</p>
NL	<p><b><i>AirBo MicroFlo en HepaFlo stofzakken</i></b>  <b>HepaFlo stofzakken</b>          Dit zijn de standaard stofzakken met een hoge efficiency voor normaal industrieel gebruik  <b>MicroFlo stofzakken</b>          De MicroFlo stofzak is ontworpen voor grotere hoeveelheden fijnstof en geeft een geweldige prestatie en heeft een grote capaciteit.          Houd er rekening mee dat MicroFlo stofzakken die worden gebruikt in stofzuigers, die niet speciaal voor fijnstof zijn, de stofzak te goed kan werken en overvol kan raken. Als dit gebeurt, gebruik dan standaard HepaFlo stofzakken voor bijvoorbeeld schoorsteenvegen, houtbewerking etc.</p>

## (GB) About the Machine

Rating Label	
1	Company Name & Address
2	Machine Description
3	Voltage Frequency
4	Power rating
5	Machine yr/wk Serial number
6	Weight (ready to use)
7	WEEE Logo
8	CE Mark
9	Max Auxiliary load (if applicable)
10	Switch Identification

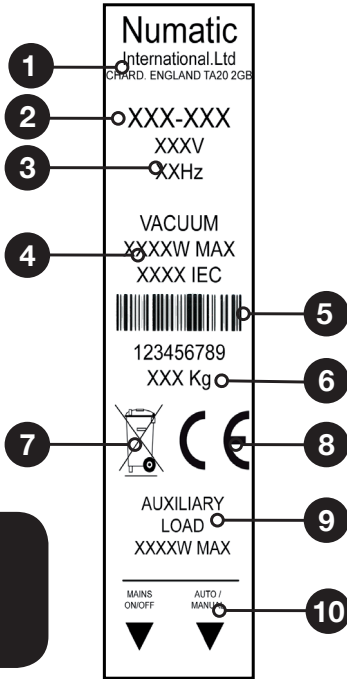

Machine Sound Data		NES (570)	NED (570 & 900) NED-A (570 & 900)	Uncertainty
Sound Power Level	Lpa dB(A)	80.5 dB	87.5 dB	+/- 0.2 dB
Sound Pressure Level	Lwa dB(A)	72.5 dB	79.5 dB	+/- 0.2 dB

### Safety Critical Component:

Mains Lead  
H05VV-F 10m x 3 x 1.5mm<sup>2</sup>

Fuse  
10.0 AMP ANTI SURGE FUSE NED-A UK / EURO

In the event of a breakdown contact your Numatic dealer or the Numatic Technical help line +44 (0)1460 269268

### WEEE (Waste, Electrical and Electronic Equipment)

Vacuum Cleaner Accessories and packaging should be sorted for environmentally-friendly recycling.

### Only for EU countries.

Do not dispose of Vacuum Cleaner into household waste.

According to the European Directive 2012/19/EU on waste electrical electronic equipment and its incorporation into national law.

Vacuum cleaners that are no longer suitable for use must be separated, collected and sent for recovery in an environmentally-friendly manner.

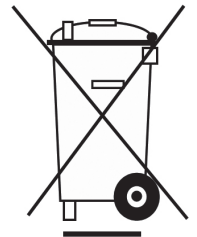

### PPE (Personal protective equipment) that may be required for certain operations.

Ear Protection	Safety Footwear	Head Protection	Safety Gloves	
Dust / Allergens Protection	Eye Protection	Protective Clothing	Hi-Vis Jacket	
Caution Wet Floor Sign				

NOTE: A risk assessment should be conducted to determine which PPE should be worn.

### NES 570, NED 900, NED 570A & NED 900A style machines:

This vacuum cleaner is intended for indoor use in the extraction and collection of dry materials.

Not suitable for the collection of biological hazards, or explosive dusts.

Do not use in wet environments or to collect wet materials.

### NED 570A & NED 900A style machines:

Extraction from electric power tools can be controlled by an integral automatic electronic switch-on / shut-off.

## Information for DRY use vacuum cleaners



**ORIGINAL INSTRUCTIONS:- READ MANUAL BEFORE USE.**



### WARNING

Operators shall be adequately instructed on the use of this machine.

As with all electrical equipment, care and attention must be exercised at all times during use, in addition to ensuring that routine and preventative maintenance is carried out periodically to ensure safe operation.

Failure to carry out maintenance as necessary, including the replacement of parts to the correct standard could render this equipment unsafe and the manufacturer can accept no responsibility in this respect.

Maintenance should only be carried out by a qualified person.

This machine is for DRY USE only and must not be stored outside or used in wet conditions.

The machine shall be disconnected from the mains by removing the plug from the supply socket during cleaning or maintenance and when replacing parts or converting the machine to another function.

The machine is not to be used by children or persons with reduced physical, sensory or mental capabilities, or lack of experience or knowledge, unless they have been given supervision or instruction.

This appliance is intended to be cleaned and maintained by an adult.

Children being supervised are not to play with the machine.

This machine is not a toy.



### CAUTION

This machine is not suitable for picking up explosive dust.- Contact your local distributor if you require a machine capable of performing these tasks.

Ensure that the filtration system fitted to the machine is suitable for the material being collected.

This vacuum cleaner is intended for indoor use in the collection of dry materials.

This machine should be stored indoors only.

### NOTE:

This machine is also suitable for commercial dry use, for example in hotels, schools, hospitals, factories, shops and offices for other than normal housekeeping purposes.

This product complies with the requirements of clause 20 of IEC/EN 60335-2-69 Stability and Mechanical Hazards.

This vacuum cleaner is fitted with a thermal protection device. If the vacuum cleaner stops working, remove the plug from the wall before investigating where the fault lies.

If the vacuum cleaner has a blockage, switch off, remove the plug from the wall, inspect the floor tool, tubes and hose for debris. If the floor tool, tubes and hose are clear, replace the dust bag and clean the filter.

The vacuum cleaner should be inspected after use for damage.

Not suitable for the collection of biological hazards, hazardous, or explosive dusts.

The vacuum cleaner should be stored in a dry place.



### DO

- The mains lead should be fully unwound before use.
- Keep your machine clean including hoses and tubes.
- Change dust bag frequently.
- Keep filters clean.
- Keep diffuser filter (where fitted) clean.
- Use filter bags, they will enhance performance and help keep machine clean.
- Use an original filter bag under fine dust conditions.
- Keep hoses and tubes clear.
- Replace any worn or damaged parts immediately.
- Only use the socket outlet on the machine for purposes specified in the instructions.
- Only use the brushes provided with the machine. The use of other brushes may impair safety.
- Regularly examine the power cord. If damage is found such as cracking or ageing the power cord must be replaced by a qualified person.
- Only replace the power cord with the correct approved replacement part.



### DON'T

- Pull on the cable to unplug the machine from the power supply.
- Use to suck up hot ashes or lighted cigarette ends.
- Use steam cleaners or pressure washers to clean the machine or use in the rain.
- Immerse in water for cleaning.
- Attempt machine maintenance or cleaning unless the power supply plug has been removed from the supply outlet.
- Do not use in wet environments or to collect wet materials.

## (DE) Angaben zur Maschine

Leistungsschild	
1	Name und Adresse des Unternehmens
2	Beschreibung der Maschine
3	Spannung/Strom/Frequenz
4	Leistung
5	Maschine Jahr/Woche/ Seriennummer
6	(Nutz-) Gewicht
7	WEEE Logo
8	CE-Kennzeichnung
9	Max. zusätzliche Last (gegebenenfalls)
10	Kennzeichnung der Schalter



Schallfeldgrößen des Geräts		NES (570)	NED (570 & 900) NED-A (570 & 900)	Unsicherheit
Schalleistungsspiegel	Lpa dB(A)	80.5 dB	87.5 dB	+/- 0.2 dB
Schalldruckpegel	Lwa dB(A)	72.5 dB	79.5 dB	+/- 0.2 dB

### Sicherheitsrelevante Bestandteile

Stromversorgung  
H05VV-F 10m x 3 x 1.5mm<sup>2</sup>

SICHERUNG  
10.0 AMP SICHERUNG NED-A UK / EURO

Falls Sie das Problem nicht selbst beheben können, oder wenn es zu einer Störung kommt, wenden Sie sich bitte direkt an Ihren Numatic-Händler oder kontaktieren Sie den Numatic-Kundendienst unter +49 (0) 511-98 42 16 -0.

### WEEE-Richtlinie

Staubsauger, Zubehör und Verpackung müssen getrennt entsorgt werden, um ein umweltfreundliches Recycling zu ermöglichen.

Für EU-Länder gilt:

Entsorgen Sie Staubsauger nicht im Hausmüll!

- gemäß EU-Richtlinie 2012/19/EU über die Entsorgung von Elektro- und Elektronikgeräten sowie deren Umsetzung in nationales Recht.

Staubsauger, die nicht mehr verwendet werden können, sind getrennt zu sammeln und zur umweltfreundlichen Entsorgung abzugeben.

In Deutschland sind das i.d.R. Sammelstellen beim örtlichen Entsorger.

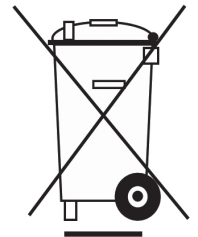

### PSA Persönliche Schutzausrüstung, die für gewisse Arbeiten erforderlich sein kann.

Gehörschutz	Sicherheitsschuhe	Kopfschutz	Schutzhandschuhe	
Staub-/Allergieschutz	Augenschutz	Schutz-kleidung	Warnjacke	
Fußbodenwarnschild				

Hinweis: Eine Risikobeurteilung sollte durchgeführt werden, um zu bestimmen, welche PSA zu tragen ist.

### NED 570, NED 900, NED 570A & NED 900A Maschinen:

Dieser Staubsauger ist zum Aufsaugen und Sammeln von trockenem Material in Innenräumen bestimmt.

Nicht geeignet für die Aufnahme biologischer Gefahrgüter oder explosiver Staubpartikel.

Verwenden Sie das Gerät nicht in feuchten Umgebungen bzw. zur Aufnahme feuchter Materialien.

### NED 570A & NED 900A Maschinen:

Dieser Vorgang kann über einen integrierten, automatischen, elektronischen Ein-/Ausschaltknopf gesteuert werden.





ORIGINALANLEITUNG:- HANDBUCH VOR GEBRAUCH LESEN



## WARNUNG

Lesen Sie die Anleitung vor Inbetriebnahme des Geräts gründlich durch.  
Die Bediener müssen angemessen in den Betrieb dieser Maschine eingewiesen werden.  
Um den sicheren Betrieb elektronischer Ausstattungen zu gewährleisten, müssen elektronische Geräte stets mit Sorgfalt und Obacht betrieben werden. Außerdem muss gewährleistet werden, dass die Geräte regelmäßig gewartet werden.  
Die Unterlassung von Wartungsarbeiten (einschließlich des standardmäßigen Austausches von Ersatzteilen) kann dazu

führen, dass dieses Gerät nicht sicher ist, was wiederum einen Haftungsausschluss des Herstellers zur Folge hätte.

Wartungsarbeiten dürfen nur von geschultem Personal ausgeführt werden.

Das Gerät ist ausschließlich als TROCKENSAUGER einzusetzen. Stellen Sie das Gerät nicht im Freien ab, und verwenden Sie es nicht in feuchten Umgebungen.

Bei Reinigung und Wartung, beim Ersetzen von Teilen oder beim Umschalten des Geräts auf eine andere Funktion muss das Gerät durch Ziehen des Netzsteckers von der Stromversorgung getrennt werden.

Dieses Gerät darf ohne Aufsicht oder spezielle Unterweisung nicht von Kindern oder Personen mit eingeschränkten körperlichen, sensorischen oder geistigen Fähigkeiten oder fehlender Erfahrung bzw. unzureichendem Wissen benutzt werden.

Diese Maschine muss von Erwachsenen gereinigt und gewartet werden.

Kinder dürfen nicht mit der Maschine spielen.

Das Gerät ist kein Spielzeug.



## VORSICHT

Diese Maschine ist nicht geeignet für die Aufnahme explosiver Staubpartikel.

Wenden Sie sich gegebenenfalls an Ihren Vertragshändler.

Vergewissern Sie sich, dass das an die Maschine angeschlossene Filtersystem für das aufzunehmende Material geeignet ist.

Dieser Staubsauger wurde konzipiert, um trockenes Material in geschlossenen Räumen aufzusaugen.

Die Maschine darf nur in geschlossenen Räumen aufbewahrt werden.

## ANMERKUNG:

Dieses Gerät ist zusätzlich zu seiner Verwendbarkeit in privaten Haushalten auch für den gewerblichen Einsatz geeignet, beispielsweise in Hotels, Schulen, Krankenhäusern, Fabriken, Läden und Büros.

Dieses Produkt entspricht den Anforderungen von IEC 60335-2-69

Wenn der Staubsauger aufhört zu saugen, ziehen Sie zunächst den Netzstecker, bevor Sie untersuchen, worin der Fehler liegt.

Wenn der Staubsauger blockiert ist, schalten Sie ihn aus, ziehen Sie den Netzstecker aus der Steckdose, und stellen Sie fest, ob die Saugdüse, das Saugrohr oder der Schlauch verschmutzt sind.

Wenn Saugdüse, Saugrohr und Schlauch keine Verschmutzungen aufweisen, ersetzen Sie den Staubbeutel, und reinigen Sie den Filter. Der Staubsauger ist nach dem Gebrauch auf Beschädigungen zu überprüfen.

Dieser Staubsauger ist für die Aufnahme von trockenen Materialien in Innenräumen bestimmt.

Er ist nicht für die Aufnahme von biologisch bedenklichen, gesundheitsgefährdenden oder explosiven Stäuben geeignet.

Verwenden Sie das Gerät nicht in feuchten Umgebungen bzw. zur Aufnahme feuchter Materialien.

Der Staubsauger muss an einem trockenen Platz abgestellt werden.

- 
- ## TUN
- Das Stromkabel muss vor Verwendung vollständig ausgerollt sein.
  - Halten Sie die Maschine, einschließlich der Schläuche und Rohre, sauber.
  - Wechseln Sie häufig den Staubsaugerbeutel.
  - Halten Sie die Filter sauber.
  - Halten Sie den Luftfilter sauber (falls vorhanden).
  - Verwenden Sie Filterbeutel. Filterbeutel erhöhen die Leistung und halten die Maschine sauber.
  - Verwenden Sie bei Feinstaub Einsatz originale Filterbeutel.
  - Halten Sie Schläuche und Rohre sauber.
  - Ersetzen Sie abgenutzte oder beschädigte Teile unverzüglich.
  - Verwenden Sie die Zusatzsteckdose an der Maschine ausschließlich für die Zwecke, die in der Bedienungsanleitung angegeben sind.
  - Verwenden Sie ausschließlich die Bürsten, die im Lieferumfang der Maschine enthalten sind.
  - Durch die Verwendung anderer Bürsten kann die Sicherheit beeinträchtigt werden.
  - Untersuchen Sie regelmäßig das Stromkabel. Ein beschädigtes Stromkabel darf nur von geschultem Personal ausgewechselt werden.
  - Verwenden Sie hierzu ausschließlich Originalteile.



## NICHT

- Ziehen Sie NICHT an dem Kabel, um den Netzstecker von der Steckdose zu trennen.
- Saugen Sie keine heiße Asche oder glimmenden Zigarettenstummel auf.
- Verwenden Sie zum Reinigen der Maschine keine Dampfstrahlreiniger oder Hochdruckreiniger, und reinigen Sie die Maschine nicht, während es regnet.
- Tauchen Sie die Maschine nicht in Wasser ein.
- Führen Sie keine Wartungs- oder Reinigungsarbeiten am Gerät durch, wenn der Netzstecker noch in der Steckdose steckt.
- Verwenden Sie das Gerät nicht in feuchten Umgebungen bzw. zur Aufnahme feuchter Materialien.

## (FR) À propos de la machine

Plaque signalétique	
1	Nom et adresse de la société
2	Description de la machine
3	Fréquence de la tension
4	Puissance nominale
5	Année/Semaine / Numéro de série de la machine
6	Poids (prête à l'emploi)
7	Logo DEEE
8	Marquage CE
9	Charge auxiliaire max (le cas échéant)
10	Identification interrupteur

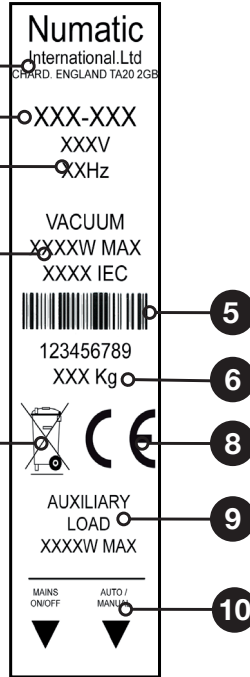

Données sonores de la machine		NES (570)	NED (570 & 900) NED-A (570 & 900)	Incertitude
Niveau de puissance sonore	Lpa dB(A)	80.5 dB	87.5 dB	+/- 0.2 dB
Niveau de pression sonore	Lwa dB(A)	72.5 dB	79.5 dB	+/- 0.2 dB

### Composants critiques pour la sécurité

Câble d'alimentation  
H05VV-F 10m x 3 x 1.5mm<sup>2</sup>

FUSIBLES  
10.0 AMP FUSIBLES NED-A UK / EURO

Si vous ne parvenez pas à résoudre le problème ou en cas de panne, contactez votre revendeur Numatic ou le service d'assistance technique Numatic au +44 (0)1460 269268.

### Législation WEEE (DEEE)

Les aspirateurs, accessoires et emballages répondent aux critères de recyclage et d'environnement.

### Pour CEE seulement :

Ne pas jeter l'aspirateur comme déchet ménager.

En accord avec la directive 2012/19/EU du 27 janvier 2003 sur les déchets électriques et électroniques (Directive WEEE pour Waste Electrical and Electronic Equipment) et ses applications au niveau national, les aspirateurs en fin de vie doivent être collectés et récupérés par un organisme compétent en matière de gestion environnementale des déchets.

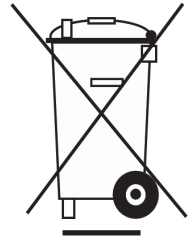

### EPI (équipement de protection individuelle) qui peut être nécessaire pour certaines opérations.

				
Protection des oreilles	Chaussures de sécurité	Protection de la tête	Gants de sécurité	
				
Protection contre la poussière/les allergènes	Protection des yeux	Vêtements de protection	Gilet haute visibilité	
Panneau de signalisation "Attention sol mouillé"				

Remarque: Il est nécessaire de mener une évaluation des risques pour décider de l'EPI à porter.

### Machines de style NED 570, NED 900, NED 570A & NED 900A:

Cet aspirateur est destiné à un usage intérieur pour l'extraction et la collecte de matériaux secs.

Ne convient pas à l'aspiration de substances biologiques dangereuses ou de poussières explosives.

N'utilisez jamais la machine dans des environnements humides ou pour aspirer des matériaux humides.

### Machines de style NED 570A & NED 900A

L'aspiration à partir de machines-outils peut être commandée par l'intermédiaire d'un interrupteur électronique automatique de mise en marche/arrêt intégré.



### ORIGINALE LISEZ LE MODE:- D'EMPLOI AVANT UTILISATION



**AVERTISSEMENT**

Lisez le mode d'emploi avant d'utiliser la machine.

Les opérateurs doivent recevoir des instructions appropriées sur l'utilisation de ces machines.

Comme pour tout équipement électrique, il convient d'être prudent et vigilant à tout instant lorsqu'on l'utilise, en plus de s'assurer que son entretien courant et préventif est bien effectué régulièrement pour qu'elle reste en bon état de fonctionnement.

Si l'entretien nécessaire n'est pas effectué et que l'on ne remplace pas les pièces à changer par des pièces à la bonne norme, l'équipement pourrait devenir dangereux et le fabricant ne pourra accepter aucune responsabilité à cet égard.

L'entretien ne doit être effectué que par une personne qualifiée.

La machine est exclusivement conçue pour une UTILISATION À SEC et ne doit pas être rangée à l'extérieur ou utilisée dans un environnement humide.

Pendant les opérations de nettoyage ou d'entretien, lors du remplacement de pièces ou pendant que l'on convertit la machine pour lui donner une autre fonction, la machine doit être débranchée du secteur ; le câble d'alimentation de la machine doit donc être débranché de la prise de courant.

La machine ne doit pas être utilisée par des enfants ou des personnes aux capacités physiques, sensorielles ou mentales diminuées, ou qui manquent d'expérience et de compétence, sauf si elles sont supervisées ou ont reçu les instructions nécessaires.

La machine doit être nettoyée et entretenue par un adulte.

Il est nécessaire de superviser les enfants pour s'assurer qu'ils ne jouent pas avec la machine.

Cette machine n'est pas un jouet.



**ATTENTION**

Cette machine ne convient pas à l'aspiration des poussières explosives. Contactez votre distributeur local si vous avez besoin d'une machine qui puisse le faire.

Vérifiez que le système de filtration installé sur la machine convient au type de matériau aspiré.

Cet aspirateur est destiné à un usage intérieur pour l'aspiration de matériaux secs.

Cette machine doit impérativement être rangée à l'intérieur.

#### REMARQUES:-

Cette machine est également adaptée à un usage commercial, par exemple dans les hôtels, les écoles, les hôpitaux, les usines, les magasins et les bureaux à des fins autres que les besoins ménagers normaux.

Ce produit respecte les exigences de la norme IEC 60335-2-69

Si l'aspirateur cesse de fonctionner, débranchez la prise du mur avant de localiser le problème.

Si l'aspirateur est bloqué, éteignez-le, débranchez la prise du mur et vérifiez l'absence de débris dans l'accessoire sol, les tubes et le flexible.

Si l'accessoire sol, les tubes et le flexible ne présentent aucun blocage, remplacez le sac à poussière et nettoyez le filtre.

Examinez l'aspirateur après usage pour vérifier qu'il n'est pas endommagé.

Cet aspirateur est destiné à un usage intérieur pour l'aspiration de matériaux secs.

Il ne convient pas à l'aspiration de poussières biologiques, dangereuses ou explosives.

Ne l'utilisez pas dans des environnements humides ou pour aspirer des matériaux humides.

L'aspirateur doit être rangé dans un endroit sec.



**IMPERATIVEMENT**

- Le câble d'alimentation doit être entièrement déroulé avant utilisation.
- Faites en sorte que la machine reste propre, flexibles et tubes inclus.
- Changez régulièrement le sac à poussière.
- Faites en sorte que les filtres restent propres.
- Faites en sorte que le filtre diffuseur (le cas échéant) reste propre.
- Utilisez des sacs-filtres. Ils amélioreront les performances et contribueront à préserver la propreté de la machine.
- Utilisez un sac-filtre d'origine pour les environnements de poussières fines.
- Assurez-vous que les tuyaux et tubes sont exempts de débris.
- Remplacez immédiatement toute pièce usée ou endommagée.
- Utilisez uniquement la prise d'alimentation de la machine pour les fins spécifiées dans le mode d'emploi.
- Utilisez uniquement les brosses fournies avec la machine. L'utilisation de brosses d'un autre type peut nuire à la sécurité.
- Examinez régulièrement le câble d'alimentation.
- Si le cordon présente des fissures ou une usure, le faire remplacer par une personne qualifiée.
- Remplacer le câble d'alimentation uniquement par la pièce de rechange correcte approuvée.



**NE JAMAIS**

- Ne tirez pas sur le câble pour débrancher la machine de la prise de courant.
- N'utilisez jamais la machine pour aspirer des cendres chaudes ou des mégots de cigarette allumés.
- N'utilisez pas de nettoyeurs à vapeur ou de nettoyeurs haute pression pour nettoyer la machine.
- N'utilisez jamais la machine sous la pluie.
- N'immergez jamais la machine dans l'eau pour la nettoyer.
- Ne procédez jamais à l'entretien ou au nettoyage de la machine tant qu'elle est branchée dans la prise de courant.
- N'utilisez jamais la machine dans des environnements humides ou pour aspirer des matériaux humides.

## (NL) Informatie over de machine

Typeplaatje	
1	Naam en adres bedrijf
2	Omschrijving machine
3	Spanning/Frequentie
4	Vermogen
5	Jaar / week / serienummer machine
6	Gewicht (klaar voor gebruik)
7	WEEE-Logo
8	CE-markering
9	Max. belasting ingebouwd stopcontact (eventueel)
10	Functie schakelaars

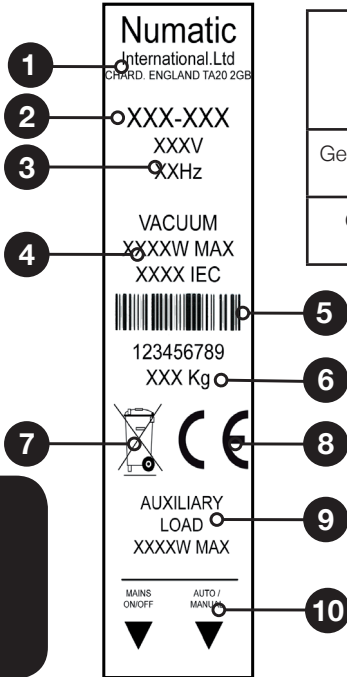

		NES (570)	NED (570 & 900) NED-A (570 & 900)	Marge
Geluidsvermogen	Lpa dB(A)	80.5 dB	87.5 dB	+/- 0.2 dB
Geluidsdruk	Lwa dB(A)	72.5 dB	79.5 dB	+/- 0.2 dB

### Veiligheidskritische onderdelen

Aansluitsnoer  
H05VV-F 10m x 3 x 1.5mm<sup>2</sup>

ZEKERINGEN  
10.0 AMP ZEKERINGEN AED-A UK / EURO

Neem contact op met uw Numatic-handelaar of bel de technische hulplijn van Numatic op +44 (0)1460 269268 als u het probleem niet kunt verhelpen of het apparaat dienst weigert.

### WEEE wetgeving

Stofzuiger, accessoires en verpakking dienen te worden gescheiden voor milieuvriendelijke verwerking.

Alleen geldig voor EU landen:

U mag de stofzuiger, volgens de Europese Richtlijn 2012/19/EU met betrekking tot het weggooien van elektrisch en elektronische apparatuur en zoals opgenomen in de Nederlandse wetgeving, niet met het huishoudelijk afval weggooien.

Stofzuigers die niet meer geschikt zijn om te gebruiken dienen te worden verzameld en aangeboden voor milieuvriendelijke verwerking.



### PBM (Persoonlijke Beschermingsmiddelen) die mogelijk nodig zijn voor bepaalde werkzaamheden.

Gehoorsbescherming	Beschermend schoeisel	Veiligheidshelm	Veiligheidshandschoenen	
				Waarschuwbord gladde vloer
Adembescherming	Oogbescherming	Beschermende kleding	Reflecterende jas	

Opmerking: Voer een risicobeoordeling uit en bepaal welke PBM moeten worden gedragen

### Machines NED 570, NED 900, NED 570A & NED 900A serie:

Deze stofzuiger is uitsluitend bedoeld voor toepassing binnen voor het opzuigen van droog materiaal.

Niet geschikt voor het opzuigen van gevaarlijk biologisch materiaal of explosief stof.

Niet gebruiken in een natte omgeving of voor het opzuigen van nat materiaal.

### Machines NED 570A & NED 900A serie:

Zuigfunctie voor elektrisch gereedschap kan worden in- en uitgeschakeld door de ingebouwde automatische schakelaar.

## Informatie over stofzuigers (Droog gebruik)



ORIGINELE INSTRUCTIES LEES VOOR GEBRUIK DE HANDLEIDING



**WAARSCHUWING**

De handleiding lezen alvorens de machine in gebruik te nemen.

Gebruikers dienen goed geïnstrueerd te zijn voordat ze tot gebruik overgaan.

Alle elektrische apparatuur dient tijdens het gebruik te allen tijde met zorg en voorzichtigheid te worden behandeld.

Daarnaast dient regelmatig periodiek en preventief onderhoud te worden uitgevoerd, om de veiligheid van de machine te garanderen.

Indien wordt nagelaten het noodzakelijke onderhoud uit te voeren of indien bij vervanging geen originele onderdelen worden gebruikt, kan dit tot gevolg hebben dat de machine onveilig wordt. De fabrikant kan in dat geval geen enkele verantwoordelijkheid of aansprakelijkheid aanvaarden.

Bij reparaties moet de stofzuiger eerst worden uitgeschakeld door middel van de schakelaar en vervolgens moet de stekker uit het stopcontact worden gehaald.

Deze machine mag niet worden gebruikt door kinderen of volwassenen met een lichamelijke of verstandelijke beperking zonder supervisie of zonder uitleg te hebben gehad.

In elkaar zetten, schoonmaken en onderhoud dient te worden gedaan door een volwassene.

Kinderen mogen zich niet zonder supervisie in de buurt van de machine bevinden.

Deze stofzuiger is geen speelgoed.



**OPGELET**

Deze machine is niet geschikt voor het opzuigen van gevaarlijke of explosieve stoffen.

Zorg er voor dat het filtratiesysteem van uw apparaat geschikt is voor de stof die moet worden opgezogen. Neem contact op met uw verkooppunt in geval van twijfel.

De machine is uitsluitend geschikt voor droog gebruik binnenshuis, en mag niet onder natte omstandigheden worden gebruikt of bewaard.



**OPGELET**

NOOT:

Deze machine is ook geschikt voor commercieel gebruik, bijv. in hotels, scholen, ziekenhuizen, fabrieken, winkels en gebouwen waar het niet om een gewone huishoudelijke schoonmaakwerkzaamheden gaat.

Dit product voldoet aan de eisen van IEC 60335-2-69 2012.



**WEL  
DOEN**

- De machine schoonhouden.
- De filters schoonhouden.
- Originele stofzakken gebruiken.
- Deze verhogen het vermogen van de machine en houden de machine bovendien ook schoon.
- De aanbevolen Numatic stofzakken gebruiken in omgevingen met fijnstof.
- Ervoor zorgen dat de slang en de zuigbuis nooit verstopt raken.
- Versleten of beschadigde onderdelen direct vervangen.
- Het snoer regelmatig nagaan voor eventuele schade, zoals bijv. scheuren of slijtage.
- Indien men schade constateert, het snoer onmiddellijk vervangen alvorens de machine weer in gebruik te nemen.
- Het snoer alleen vervangen met het juiste, door Numatic aanbevolen, vervangende artikel.
- De stofzak regelmatig te vervangen.
- Het diffusiefilter (indien gemonteerd) schoonhouden.
- Het stopcontact op de machine alleen gebruiken voor toepassingen zoals beschreven in de gebruiksaanwijzing.
- Gebruik alleen borstels die bij de machine zijn geleverd. Andere hulpstukken kunnen een onveilige werking hebben.



**NIET  
DOEN**

- Roterende borstels (indien van toepassing) in contact laten komen met het snoer.
- Het snoer met één ruk ontrollen of aan het snoer uit het stopcontact trekken om de machine uit te schakelen.
- Hete as of sigarettenpeuken opzuigen.
- De machine met een stoom- of hogedrukreiniger schoonmaken of in de regen gebruiken.
- De machine in water onderdompelen om te reinigen.
- Aan de machine onderhoud plegen als deze nog is aangesloten op het lichtnet.





**EU DECLARATION  
 OF  
 CONFORMITY**

We hereby declare under our sole responsibility that the following equipment fulfils all the relevant provisions of the following EU Directives

Machinery Directive 2006/42/EC  
 EMC Directive 2014/30/EU  
 RoHS Directive 2011/65/EU

Machine Description: Vacuum Cleaner  
 Machine Type: NDS, NDD, NES, NED 570.  
 NDS, NDD, NES, NED 570A.  
 NDS, NDD, NES, NED 900.  
 NDS, NDD, NES, NED 900A.

Relevant standards upon which conformity is declared include:

EN 60335-1:2012 + A11:2014  
 EN 60335-2-69:2012  
 EN 55014-1:2006 + A1:2009 + A2:2011  
 EN 55014-2:1997 + A1:2001 + A2:2008  
 EN 61000-3-2:2014  
 EN 61000-3-3:2013  
 EN 62233:2008

A technical construction file for this equipment is retained at the manufacturer's address under the authorisation of the following signatory:

Name: Allyn Boyes Position: Development Manager  
 Signed  Date 9 Sept 2016



**GB**



**EU  
 Konformitätserklärung**

Wir erklären in alleiniger Verantwortung, dass die folgenden Geräte alle einschlägigen Bestimmungen der folgenden EU-Richtlinien erfüllen:

Machinery Directive 2006/42/EC  
 EMC Directive 2014/30/EU  
 RoHS Directive 2011/65/EU

Maschinenbezeichnung: Staubsauger  
 Typ: NDS, NDD, NES, NED 570.  
 NDS, NDD, NES, NED 570A.  
 NDS, NDD, NES, NED 900.  
 NDS, NDD, NES, NED 900A.

Relevante Normen auf die Konformität erklärt wird beinhalten:

EN 60335-1:2012 + A11:2014  
 EN 60335-2-69:2012  
 EN 55014-1:2006 + A1:2009 + A2:2011  
 EN 55014-2:1997 + A1:2001 + A2:2008  
 EN 61000-3-2:2014  
 EN 61000-3-3:2013  
 EN 62233:2008

Eine technische Dokumentation für diese Geräte wird an der Adresse des Herstellers unter der Verantwortung des Unterzeichners aufbewahrt:

Name: Allyn Boyes Stellung: Technischer Leiter

Unterschrift:  Datum: 1/2/17



**DE**



**DECLARATION  
 DE  
 CONFORMITE EUROPEENNE**

Nous soussignés déclarons sous notre seule et unique responsabilité que les équipements suivants remplissent toutes les dispositions concernant les directives européennes suivantes.

Machinery Directive 2006/42/EC  
 EMC Directive 2014/30/EU  
 RoHS Directive 2011/65/EU

Description Machine: Aspirateur  
 Type: NDS, NDD, NES, NED 570.  
 NDS, NDD, NES, NED 570A.  
 NDS, NDD, NES, NED 900.  
 NDS, NDD, NES, NED 900A.

La présente conformité inclut les normes d'applications suivantes:

EN 60335-1:2012 + A11:2014  
 EN 60335-2-69:2012  
 EN 55014-1:2006 + A1:2009 + A2:2011  
 EN 55014-2:1997 + A1:2001 + A2:2008  
 EN 61000-3-2:2014  
 EN 61000-3-3:2013  
 EN 62233:2008

Un dossier technique concernant la fabrication de cet équipement est conservé au siège social du fabricant sous l'autorisation du signataire suivant.

Nom: Allyn Boyes Position: Development Manager

Signe Par:  Date 1/2/17



**FR**



**EU  
 CONFORMITEITSVERKLARING**

Wij verklaren hierbij dat de volgende producten zijn ontwikkeld en geproduceerd in overeenstemming met de volgende normen en voorschriften:

Machinery Directive 2006/42/EC  
 EMC Directive 2014/30/EU  
 RoHS Directive 2011/65/EU

Omschrijving machine: Stofzuiger  
 Model: NDS, NDD, NES, NED 570.  
 NDS, NDD, NES, NED 570A.  
 NDS, NDD, NES, NED 900.  
 NDS, NDD, NES, NED 900A.

Relevante normen waarop de conformiteit is verklaard, zijn inclusief:

EN 60335-1:2012 + A11:2014  
 EN 60335-2-69:2012  
 EN 55014-1:2006 + A1:2009 + A2:2011  
 EN 55014-2:1997 + A1:2001 + A2:2008  
 EN 61000-3-2:2014  
 EN 61000-3-3:2013  
 EN 62233:2008

Technische specificaties m.b.t. de constructie van deze machines worden bewaard bij de fabrikant onder de verantwoordelijkheid van hieronder vermelde persoon:

Naam: Allyn Boyes Functie: Manager Technical

Ondertekend:  Datum: 1/2/17



**NL**

## NES RANGE

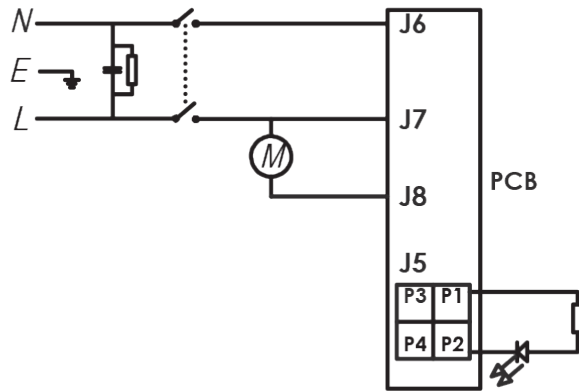

## NED RANGE

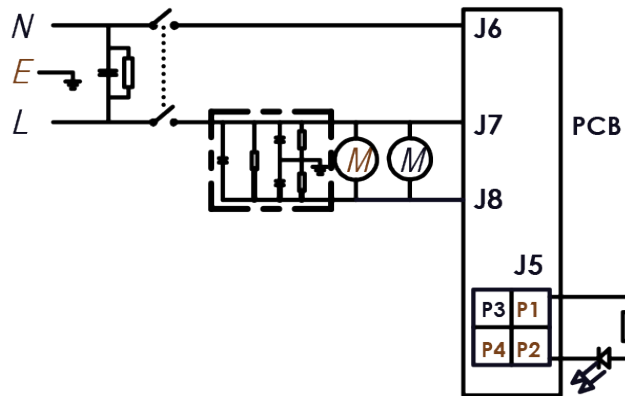

## NED-A RANGE

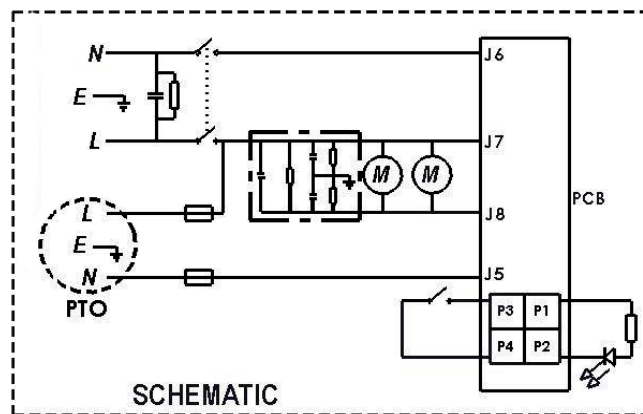

	1	2	3	4	5	6
NES 570	620 W	23 L	26.8 m	15.26 Kg	80.5 dB (A)	72.5 dB (A) +/- 0.2 dB
NED 900	620 W x 2	40 L		24.05 Kg	87.5 dB (A)	79.5 dB (A) +/- 0.2 dB
NED-A 570	620 W x 2	23 L		17.15 Kg	87.5 dB (A)	79.5 dB (A) +/- 0.2 dB
NED-A 900	620 W x 2	40 L		24.05 Kg	87.5 dB (A)	79.5 dB (A) +/- 0.2 dB
	7			8		
NES 570	Class II			415 x 415 x 645 mm		
NED 900				490 x 800 x 880 mm		
NED-A 570				415 x 415 x 645 mm		
NED-A 900				490 x 800 x 880 mm		

1	Rated input power @ 220 Volt	Nenneingangsleistung	Type d'alimentation : 220V	Opgenomen vermogen @ 220 Volt
2	Drum Size	Kesselgröße	Taille de cuve	Ketel afmeting
3	Cleaning Range	Reinigungsbereich	Champs d'action	Bereik
4	Weight (Ready to work)	Gewicht (betriebsbereit)	Poids (prêt à l'emploi).	Gewicht (klaar voor gebruik)
5	Sound Power	Schallpegel	Niveau sonore	Geluidsniveau
6	Sound Pressure	Schalldruckpegel	Niveau d'émission sonore	Machinerichtlijn Sound Pressure
7	Protection Class	Schutzklasse	Classe de protection	Veiligheidsklasse
8	Dimensions	Abmessungen	Dimensions	Afmetingen

## Replacement parts, Ersatzteile, Pièces Détachées, Reserve Onderdelen

	GB	DE	FR	NL
	HEAD	MOTORKOPF	TÊTE	MOTORKOP
905377	NES 230 V	NES 230 V EUROPÄISCH	NES 230 V	NES 230 V EUROPEES
905395	NED 230 V	NED 230 V EUROPÄISCH	NED 230 V	NED 230 V EUROPEES
905196	NED-A 230 V	NED-A 230 V EUROPÄISCH	NED-A 230 V	NED-A 230 V EUROPEES

# Notes

A series of horizontal dotted lines for writing notes.





Distributed by:



Numatic International Limited.  
Chard, Somerset TA20 2GB ENGLAND  
Tel.: 01460 68600 [www.numatic.co.uk](http://www.numatic.co.uk)



Numatic International GmbH. Fränkische Straße 15–19  
D-30455 Hannover, DEUTSCHLAND  
Tel.: 05 11 98 42 16 0 [www.numatic.de](http://www.numatic.de)

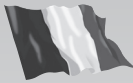

Numatic International SAS. 13 / 17 rue du Valengelier  
77500 CHELLES, FRANCE  
Tel: 01 64 72 61 61 [www.numatic.fr](http://www.numatic.fr)



BeNeLux Distribution, Numatic International BV  
Postbus 101, 2400 AC Alphen aan den Rijn, NEDERLAND  
Tel: 0172 467 999 [www.numatic.nl](http://www.numatic.nl)



Numatic International (Pty.) Ltd.  
16th & Pharmaceutical Roads, Midrand, Gauteng, SOUTH AFRICA 1685  
Tel: 0861 686 284 [www.numatic.co.za](http://www.numatic.co.za)



Numatic International Schweiz AG.  
Sihlbruggstrasse 142, 6340 Baar. SCHWEIZ  
Tel: 0041 (0) 41 76 80 76 - 0 [www.numatic.ch](http://www.numatic.ch)



Numatic International ULDA. Centro de Negócios da Maia,  
Rua Albino José Domingues, 581, 4470 – 034 Maia PORTUGAL  
Tel: +351 220 047 700 [www.numatic.pt](http://www.numatic.pt)

This Product has been comprehensively inspected and checked during every stage of its manufacture, including an in-depth electrical safety and functionality test.

Specification subject to change without prior notice  
[www.numatic.co.uk](http://www.numatic.co.uk) © Numatic International Limited

905525 03/18 (A04)